

**SUREGRIP SURECUT**  
等离子割枪系列



## 匠心智慧

在派克泰超，我们的产品系列由视野开阔、热忱创新的专业人士塑形，我们的目标是创造出世界最好的焊割炬产品。

我们对我们的产品期望值很高，所以我们对自己和工程师也要求追求至善臻美，实现匠人智慧，匠人品质和匠人精神的完美结合。

我们的信条：独特的创新、专业的技术、卓越的性能。



## DNA

力求卓越的工程设计是我们所做的一切核心，是我们的工作方式，是我们关注的焦点。

驱使我们每一个焊枪创新的动力来自我们对完美不懈追求的态度。

## 优质特征

在派克泰超，我们做不同层次的研发。我们努力解决您的问题与完美的产品来满足您的需求。我们创建智能产品，把优秀特性囊括在前沿设计中，以确保您总是拥有最好的工具可以使用。





## 精工生产

融合精密生产工艺，我们定制的加工技术和对细节的狂热关注，确保我们生产的每一支焊枪都配得上派克泰超的名字。

## 测试，测试，测试

开发一个新产品需要耐心，要有下个主意会更好的信念。

产品开发是一个更新迭代的过程，反复尝试，不断改进纠错，积少成多直至完美。

我们构建了无数的原型和测试块，它们经过了数月的严格测试。只有当一个产品通过了 88 种不同的测试程序，和每一个单独的部分测试，我们才认为我们的最新设计已经准备好投放市场。

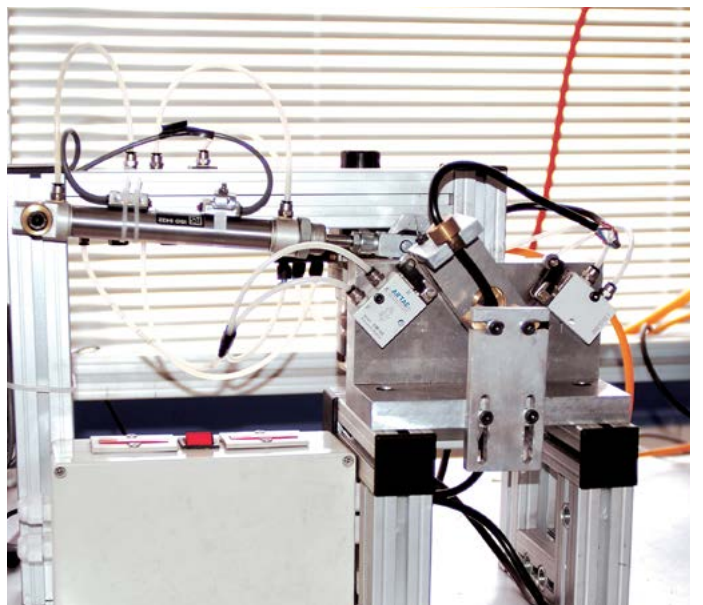



## 合作伙伴

我们的客户和商业伙伴对我们的发展起着至关重要的作用。我们的核心目标是与终端用户、经销商和学术机构共同努力，以实现合作共赢。

因此，为了在各自的市场取得成功，我们共享基本价值观，支持经济增长和与其他伙伴的合作机会。



## 崭新的未来

技术不会停滞不前，这就是为什么我们不断创新，为您带来市场上最好的产品。

心存强大的愿景和酝酿专注创新的战略，进而满怀变革前行的激情，都将确保派克泰超成为卓越的代名词。

**术业专攻—派克焊枪技术**

## 目录

Suregrip Surecut 系列等离子割枪特色专注 6

Suregrip Surecut 系列等离子割枪概述及额定值 8

### Surecut 规格信息

引弧方式和电缆接头 10

焊枪配置说明 12

### 手工割枪系列

Suregrip Surecut Plasma SCP 25 13

Suregrip Surecut Plasma SCP 40 14

Suregrip Surecut Plasma SCP 60 15

Suregrip Surecut Plasma SCP 80 16

Suregrip Surecut Plasma SCP 80R 17

Suregrip Surecut Plasma SCP 120 18

Suregrip Surecut Plasma SCP 120R 20

### 气冷式

### 自动割枪系列

Suregrip Surecut Plasma SCMP 80R 22

Suregrip Surecut Plasma SCMP 120R 23

### 配件

割嘴 24

电极 26

涡流环 26

外喷嘴 27

外喷嘴主体 27

隔离器 28

外喷嘴罩 28

气刨用喷嘴罩 28

冷却管 29

滚轮支架 29

割圆辅具 30

易耗件配置表 31

# Suregrip Surecut 系列等离子割枪

气冷式特色专注

气冷式

独特的起弧系统消除了传统高频方式带来地潜在危险水平。

## 非高频引弧，安全可靠



### 低频引弧系统

专利保护的无电击危险技术，可在不使用高频的情况下启动引弧

### 安全系统

位于屏蔽盖下方的双“故障安全”系统，可确保在卸下保护盖后无法启动割枪



### 枪头

使用精密 CNC 加工，采用航空航天级聚合材料

## 特色专注

## 专业的割枪技术



### 人体工程学——为了舒适和可操作性

- 大表面积手柄提高了定位能力和操作员舒适度
- 电缆支架旨在提供最大的灵活性

### 安全扳机

专利保护的滑动操作，先向后拉再接通，开关系统易于操作，可防止意外点火，保证安全



### 中央插头

连接器的多种电缆后接头端子，可单独与对应的各类型中央连接器可靠接驳

## 购买焊接和切割工具的明智选择





型号	SCP 25	SCP 40	SCP 60	SCP 80	SCP 80R
技术参数					
冷却方式	气冷	气冷	气冷	气冷	气冷
额定电流:	25A	40A	60A	80A	80A
切割厚度	6-8mm	8-12mm	12-20mm	20-25mm	20-25mm
暂载率:	60%	60%	60%	60%	60%
切割用气体	空气/氮气	空气/氮气	空气/氮气	空气/氮气	空气/氮气
额定气压	2.8 bar 40 psi	4.5-5.0 bar 65-75 psi	4.5-5.0 bar 65-75 psi	4.5-5.0 bar 65-75 psi	4.5-5.0 bar 65-75 psi
额定气流	40 l/min 85 scfh	100 l/min 210 scfh	110 l/min 230 scfh	110 l/min 230 scfh	110 l/min 230 scfh
引弧位置	电极对割嘴	电极对割嘴	电极对割嘴	电极对割嘴	电极对割嘴
引弧方式	肩部引弧 非高频	肩部引弧 非高频	肩部引弧 非高频	肩部引弧 非高频	肩部引弧 非高频
气体延时	90 秒	90 秒	90 秒	90 秒	90 秒



# Suregrip Surecut 系列等离子割枪

额定值: 25 Amp 到 120 安培



## 型号

SCP 120

SCP 120R

SCMP 80R

SCMP 120R

## 技术参数

冷却方式	气冷	气冷	气冷	气冷
额定电流:	120A	120A	80A	120A
切割厚度	30-35mm	30-35mm	20-25mm	30-35mm
暂载率:	60%	60%	60%	60%
切割用气体	空气/氮气	空气/氮气	空气/氮气	空气/氮气
额定气压	4.5-5.0 bar 65-75 psi	4.5-5.0 bar 65-75 psi	4.5-5.0 bar 65-75 psi	4.5-5.0 bar 65-75 psi
额定气流	200 l/min 420 scfh	200 l/min 420 scfh	110 l/min 230 scfh	200 l/min 420 scfh
引弧位置	电极对割嘴	电极对割嘴	电极对割嘴	电极对割嘴
引弧方式	肩部引弧 非高频	肩部引弧 非高频	肩部引弧 非高频	肩部引弧 非高频
气体延时	90 秒	90 秒	90 秒	90 秒

## 低频引弧方式解释

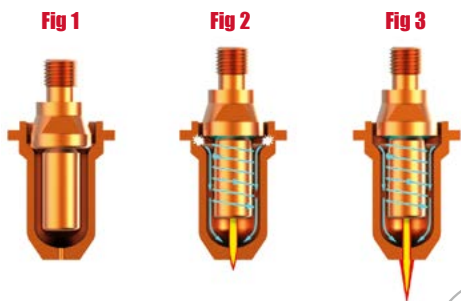

**Fig 1:** 在不工作时电极和割嘴的相对位置。

**Fig 2:** 安全扳机按下后, 引弧电流接通, 随后压缩气体推动枪体活塞, 使电极与割嘴分离, 引燃维弧。

**Fig 3:** 当枪头靠近工件时引燃切割等离子弧。

**PATENTED**

## 电缆接头选项

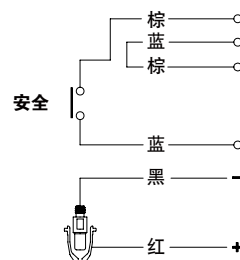
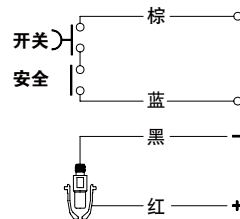
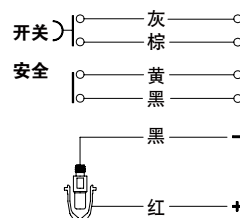
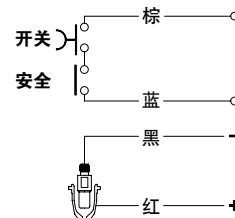
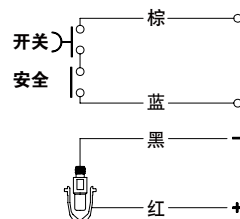
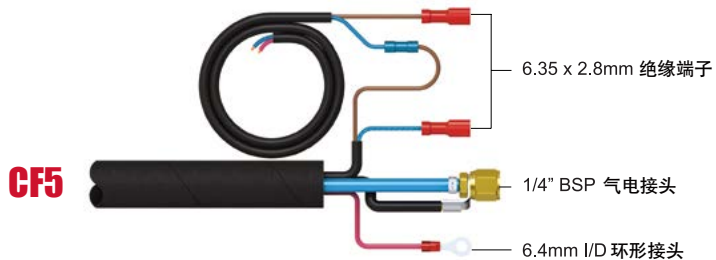
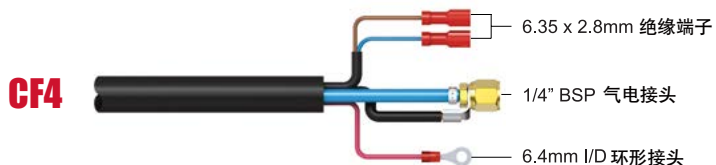
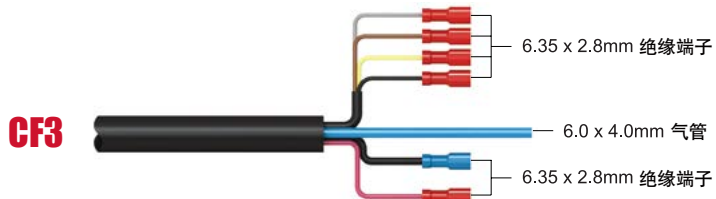
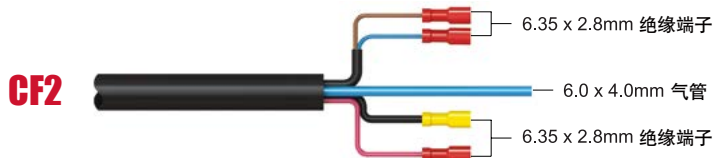
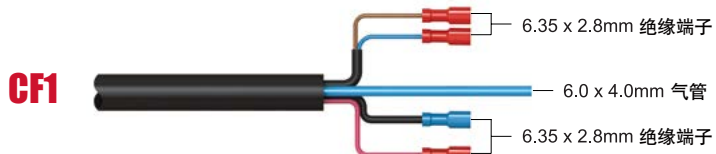

# Suregrip Surecut 系列等离子割枪

引弧方式和电缆接头

## 欧式中央插头

**CC1**

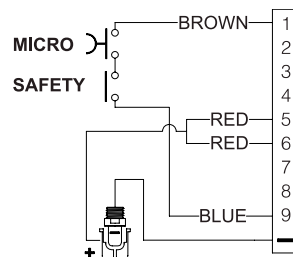

**CC2**

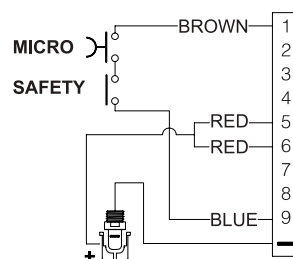

**CC3**

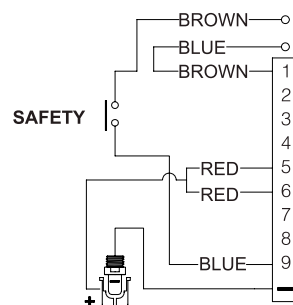

型号	SCP25	SCP40	SCP60	SCP80	SCP80R	SCP120	SCP120R	SCMP80R	SCMP120R
CF1	●	●	●	●	●	●	●	●	●
CF2	●	●	●	●	●	●	●	●	●
CF3	●	●	●	●	●	●	●	●	●
CF4	●	●	●	●	●	●	●	●	●
CF5	●	●	●	●	●	●	●	●	●
CC1	●	●	●	●	●	●	●	●	●
CC2	●	●	●	●	●	●	●	●	●
CC3	●	●	●	●	●	●	●	●	●

● 代表可选接头

割枪零件号可按客户要求由第12页配置而成



## 订购信息

可以使用下面4个步骤生成割枪零件号：

1. 选择割枪型号
2. 选择割枪长度
3. 选择电缆接头型号
4. 如果选择欧式中央插头, 需要定义插针功能
  - 开关
  - 安全
  - 引弧
  - 其他要求

### 例如: SCP 120-60-CF4

Suregrip Surecut 120 割枪 x 6米 c/w 带 1/4" BSP 接头

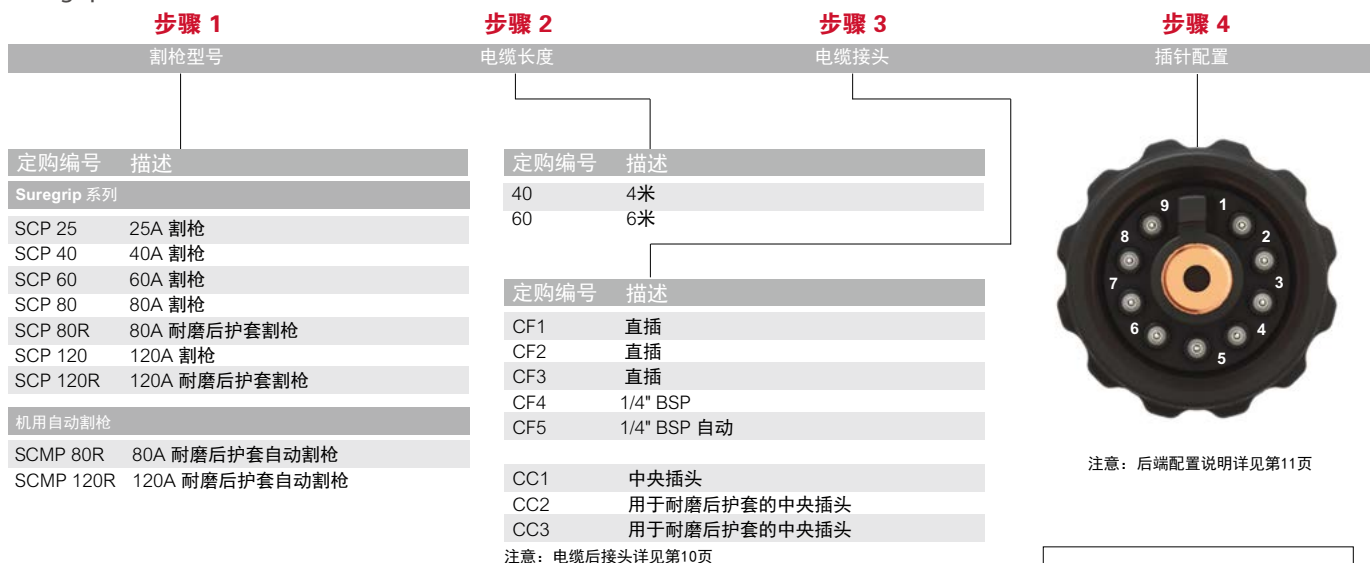

	插针号	插针号
开关	_____	_____
安全	_____	_____
引弧	_____	_____
其他	_____	_____



# SCP 25 Suregrip Surecut 系列等离子割枪

额定值:25A 空气/氮气,60%暂载率。  
气冷式割枪

**PARKER**  
派克泰超 TORCHLOGY  
SMART TORCH SOLUTIONS

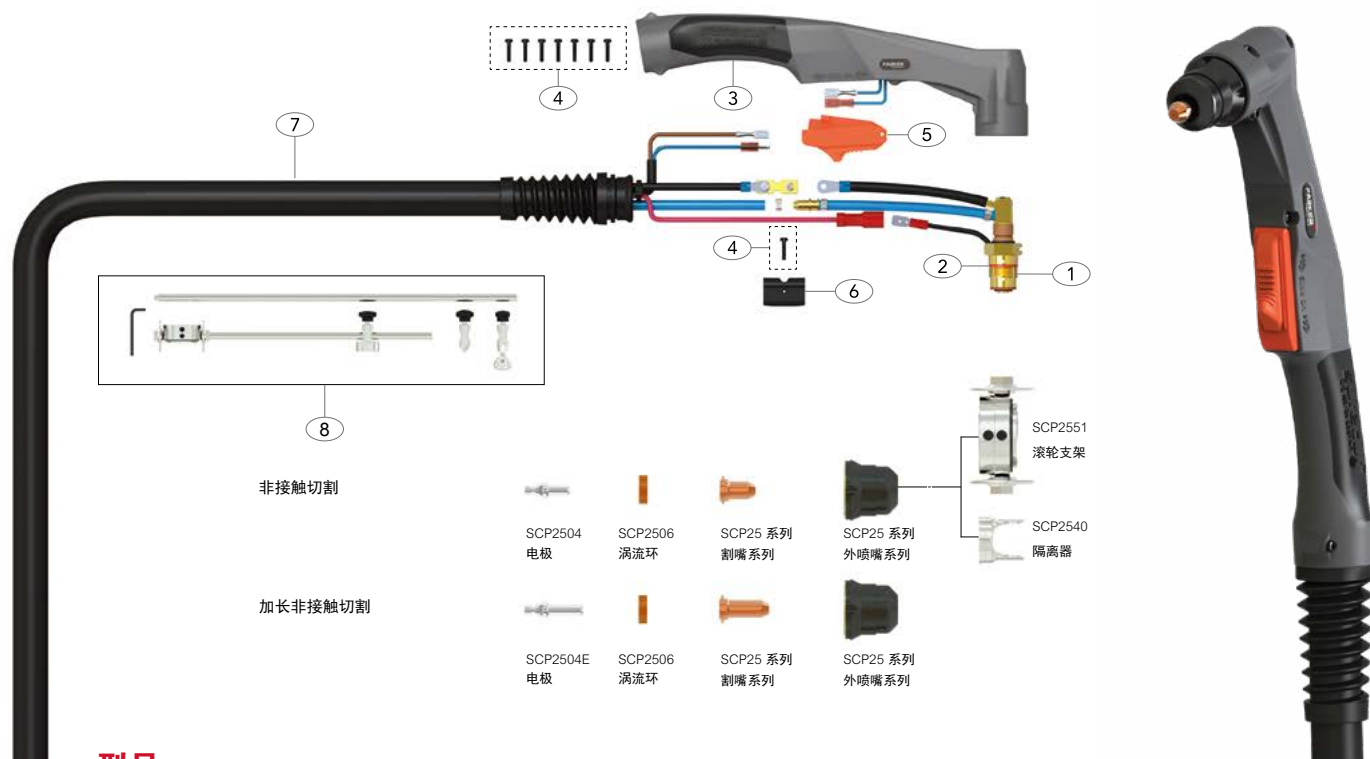

非接触切割

加长非接触切割

SCP2504  
电极

SCP2506  
涡流环

SCP25 系列  
割嘴系列

SCP25 系列  
外喷嘴系列

SCP2551  
滚轮支架

SCP2540  
隔离器

SCP2504E  
电极

SCP2506  
涡流环

SCP25 系列  
割嘴系列

SCP25 系列  
外喷嘴系列

## 型号

描述	订购编号	
	4米	6米
Suregrip 等离子割枪系列	SCP25-40-CF1	SCP25-60-CF1

其它选项可使用第12页的配置表

## 易耗件

### 割嘴

订购编号	描述	孔径 $\phi$ A	Amps
SCP2520-06	割嘴	0.65mm	10-20A
*SCP2520-08	割嘴	0.8mm	20-30A
SCP2520-06E	加长割嘴	0.65mm	10-20A
SCP2520-08E	加长割嘴	0.8mm	20-30A

### 外喷嘴

订购编号	描述
SCP2530-1	外喷嘴, 1 孔
*SCP2530-2	外喷嘴, 2 孔
SCP2530-4	外喷嘴, 4 孔

## 部件

订购编号	描述
1 SCP2501	SCP25 70° 枪头
2 SCP2508	"O" 形圈
3 SCP2514	等离子手柄设备
4 SCPSP1	螺钉
5 SCP2516	等离子安全扳机
6 SCP2515	定位机
7 *SCP2519-40-#	电缆组件 x 4米
*SCP2519-60-#	电缆组件 x 6米
8 SCP2550	割圆辅具

CF1

标准焊枪易耗件配置	
更多详细信息请参考以下部分:	
• 后端	10页
• 易耗件	24-30页
• 易耗件配置表	31-33页

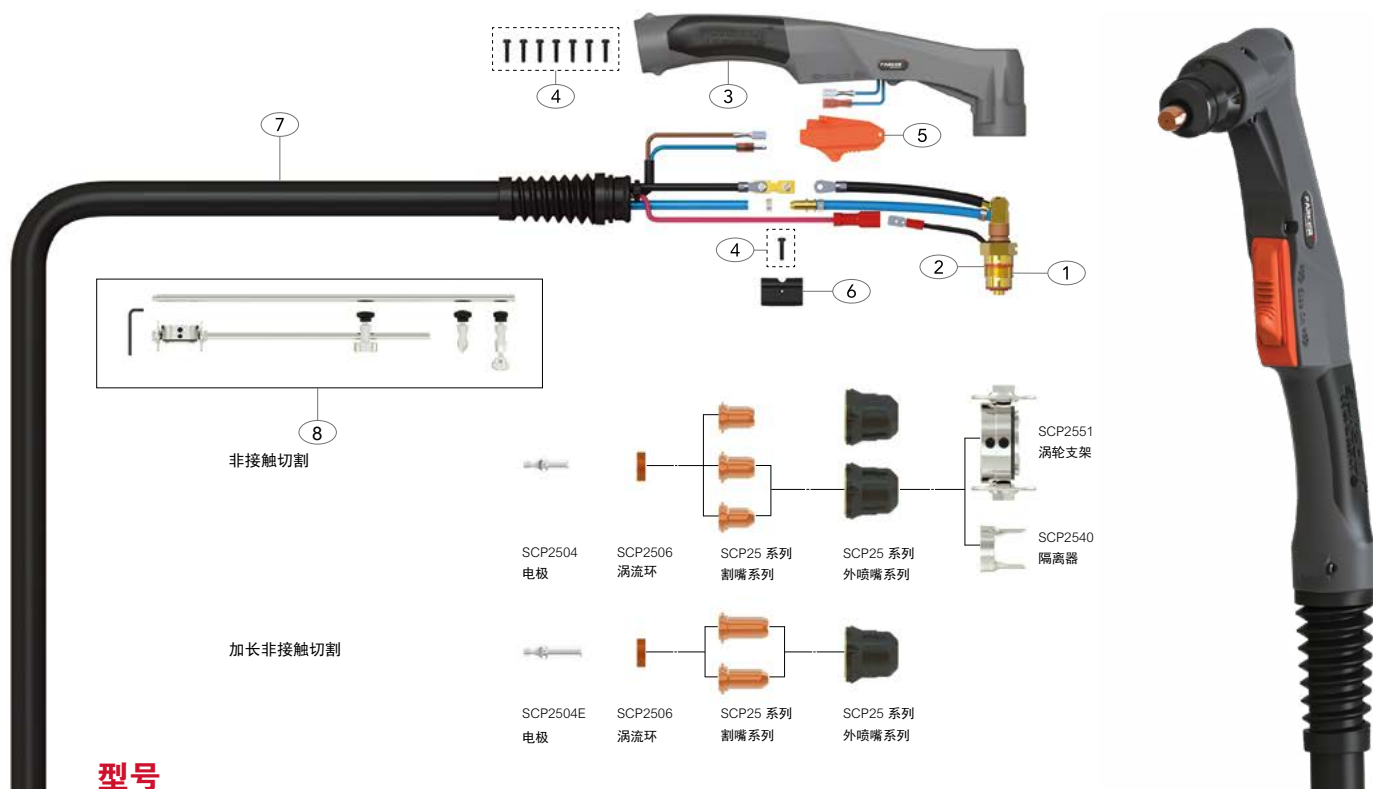

## 型号

描述	订购编号	
Suregrip 等离子割枪系列	4米	6米
	SCP40-40-CF2	SCP40-60-CF2

其它选项可使用第12页的配置表

## 易耗件

### 割嘴

订购编号	描述	Bore $\phi$ A	Amps
SCP2520-06	割嘴	0.65mm	10-20A
* SCP2520-08	割嘴	0.8mm	20-30A
SCP2520-06E	加长喷嘴	0.65mm	10-20A
SCP2520-08E	加长喷嘴	0.8mm	20-30A
* SCP2520-09	割嘴	0.9mm	30-40A
SCP2524-09	平头割嘴	0.9mm	30-40A
SCP2522-09	十字槽割嘴	0.9mm	30-40A
SCP2522-09E	加长十字槽割嘴	0.9mm	30-40A

### 外喷嘴

订购编号	描述
*SCP2530-6	外喷嘴, 6孔
SCP2530-6L	长寿命外喷嘴, 6孔

## 部件

订购编号	描述
1	SCP4001 SCP40 70° 枪头
2	SCP2508 "O" 形圈
3	SCP2514 手柄
4	SCPSP1 螺钉
5	SCP2516 安全扳机
6	SCP2515 定位块
7	*SCP4019-40-# 电缆组件 x 4mt
	*SCP4019-60-# 电缆组件 x 6mt
8	SCP2550 割圆辅具

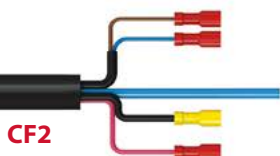

标准焊枪易耗件配置	
更多详细信息请参考以下部分:	
• 后端	10页
• 易耗件	24-30页
• 易耗件配置表	31-33页

# SCP 60 Suregrip Surecut 系列等离子割枪

额定值: 60A 空气/氮气, 60%暂载率  
气冷式割枪

**PARKER**  
派克泰超 TORCHLOGY  
SMART TORCH SOLUTIONS

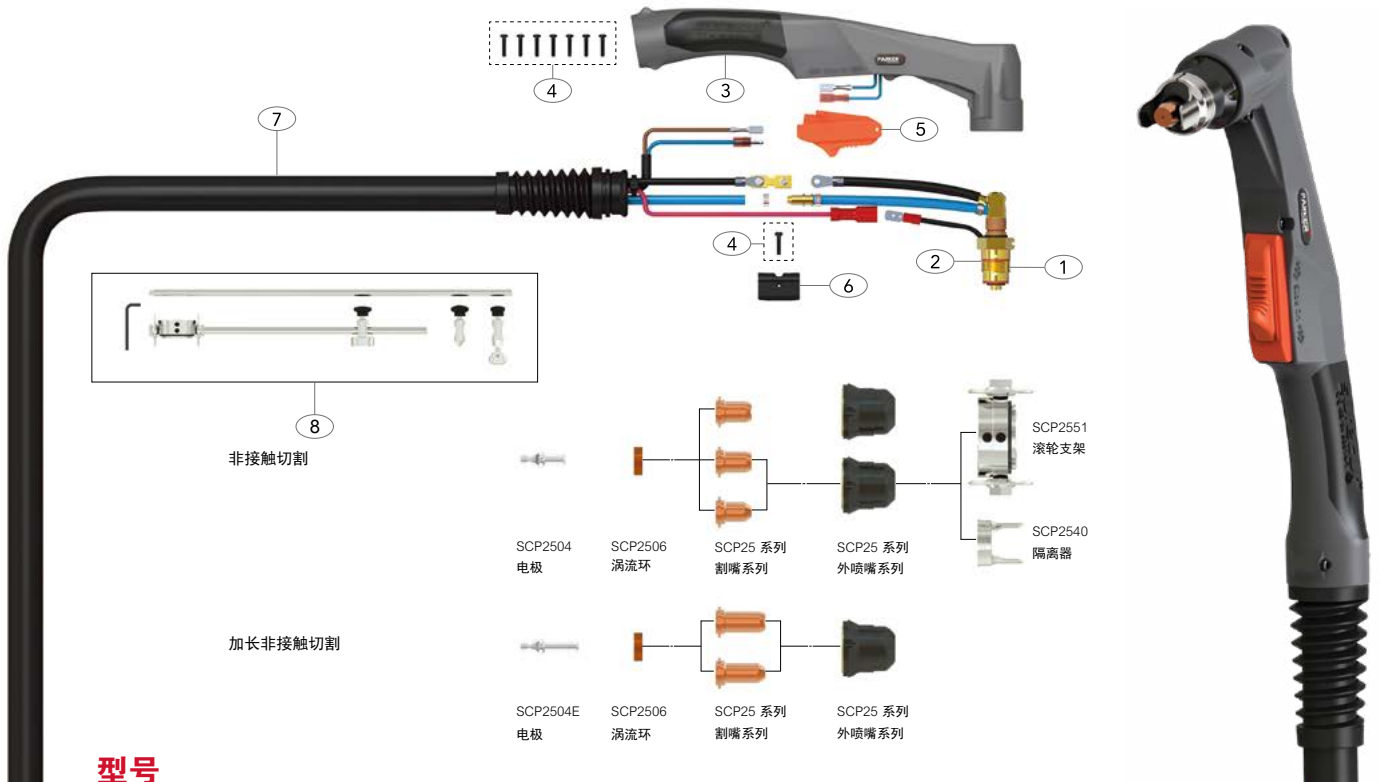

## 型号

描述	订购编号	
Suregrip 等离子割枪系列	4米	6米
	SCP60-40-CF2	SCP60-60-CF2

其它选项可使用第12页的配置表

## 易耗件

### 割嘴

订购编号	描述	孔径 $\phi$ A	Amps
SCP2520-06	割嘴	0.65mm	10-20A
* SCP2520-08	割嘴	0.8mm	20-30A
SCP2520-06E	加长割嘴	0.65mm	10-20A
SCP2520-08E	加长割嘴	0.8mm	20-30A
SCP2522-09	十字槽割嘴	0.9mm	30-40A
SCP2522-09E	加长十字槽割嘴	0.9mm	30-40A
SCP2524-10	平头割嘴	1.0mm	40-50A
SCP2524-11	平头割嘴	1.1mm	50-60A

### 外喷嘴

订购编号	描述
*SCP2530-6	外喷嘴, 6孔
SCP2530-6L	长寿命外喷嘴, 6孔

## 部件

订购编号	描述
1	SCP6001 SCP60 70° 枪头
2	SCP2508 "O" 形圈
3	SCP2514 手柄
4	SCPSP1 螺钉
5	SCP2516 安全扳机
6	SCP2515 定位块
7	*SCP6019-40-# 电缆组件 x 4mt
	*SCP6019-60-# 电缆组件 x 6mt
8	SCP2550 割圆辅具

CF2

### 标准焊枪易耗件配置

更多详细信息请参考以下部分:

• 后端	10页
• 易耗件	24-30页
• 易耗件配置表	31-33页

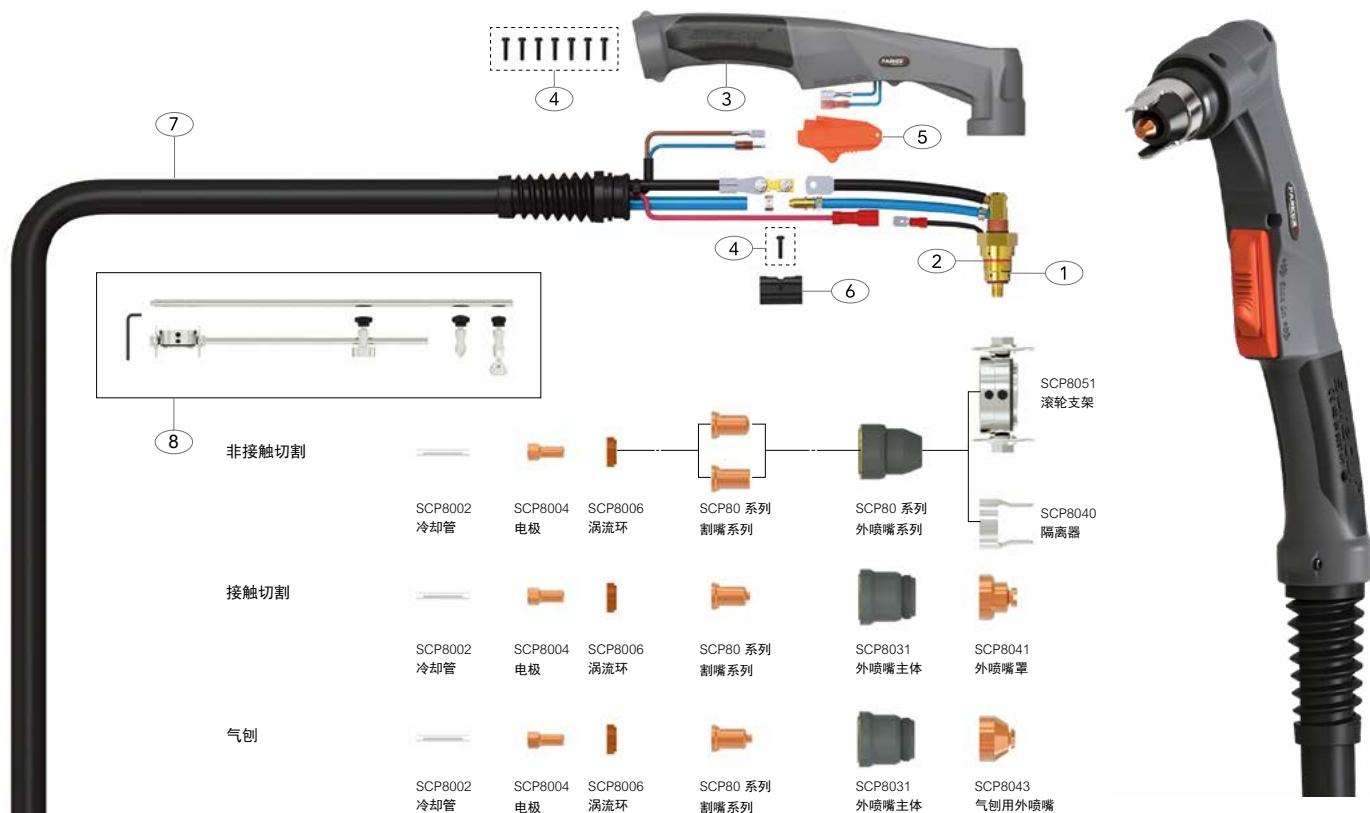

## 型号

描述	订购编号	
Suregrip 等离子割枪系列	4米	6米
	SCP80-40-CF4	SCP80-60-CF4

其它选项可使用第12页的配置表

## 易耗件

### 割嘴

订购编号	描述	孔径 $\phi A$	Amps
SCP8022-09	十字槽割嘴	0.9mm	30-40A
SCP8028-16	气刨用割嘴	1.6mm	80A
SCP8020-10	割嘴	1.0mm	40-50A
SCP8020-11	割嘴	1.1mm	50-60A
SCP8020-12	割嘴	1.2mm	60-70A
*SCP8020-13	割嘴	1.3mm	70-80A
SCP8026-10	接触切割割嘴	1.0mm	40-50A
SCP8026-11	接触切割割嘴	1.1mm	50-60A
SCP8026-12	接触切割割嘴	1.2mm	60-70A
SCP8026-13	接触切割割嘴	1.3mm	70-80A

### 外喷嘴

订购编号	描述
*SCP8030	外喷嘴

## 部件

订购编号	描述
1	SCP8001 SCP80 70° 枪头
2	SCP2508 "O" 形圈
3	SCP8014 手柄
4	SCPSP1 螺钉
5	SCP2516 安全扳机
6	SCP8015 定位块
7	*SCP8019-40-# 电缆组件 x 4mt
	*SCP8019-60-# 电缆组件 x 6mt
8	SCP8050 割圆辅具

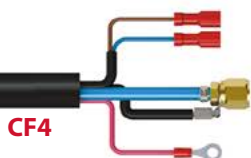

### 标准焊枪易耗件配置

更多详细信息请参考以下部分:

- 后端 10页
- 易耗件 24-30页
- 易耗件配置表 31-33页



# SCP 80R Suregrip Surecut 系列等离子割枪

额定值: 80A 空气/氮气, 60%暂载率  
气冷式割枪

**PARKER**  
派克泰超 TORCHLOGY  
SMART TORCH SOLUTIONS

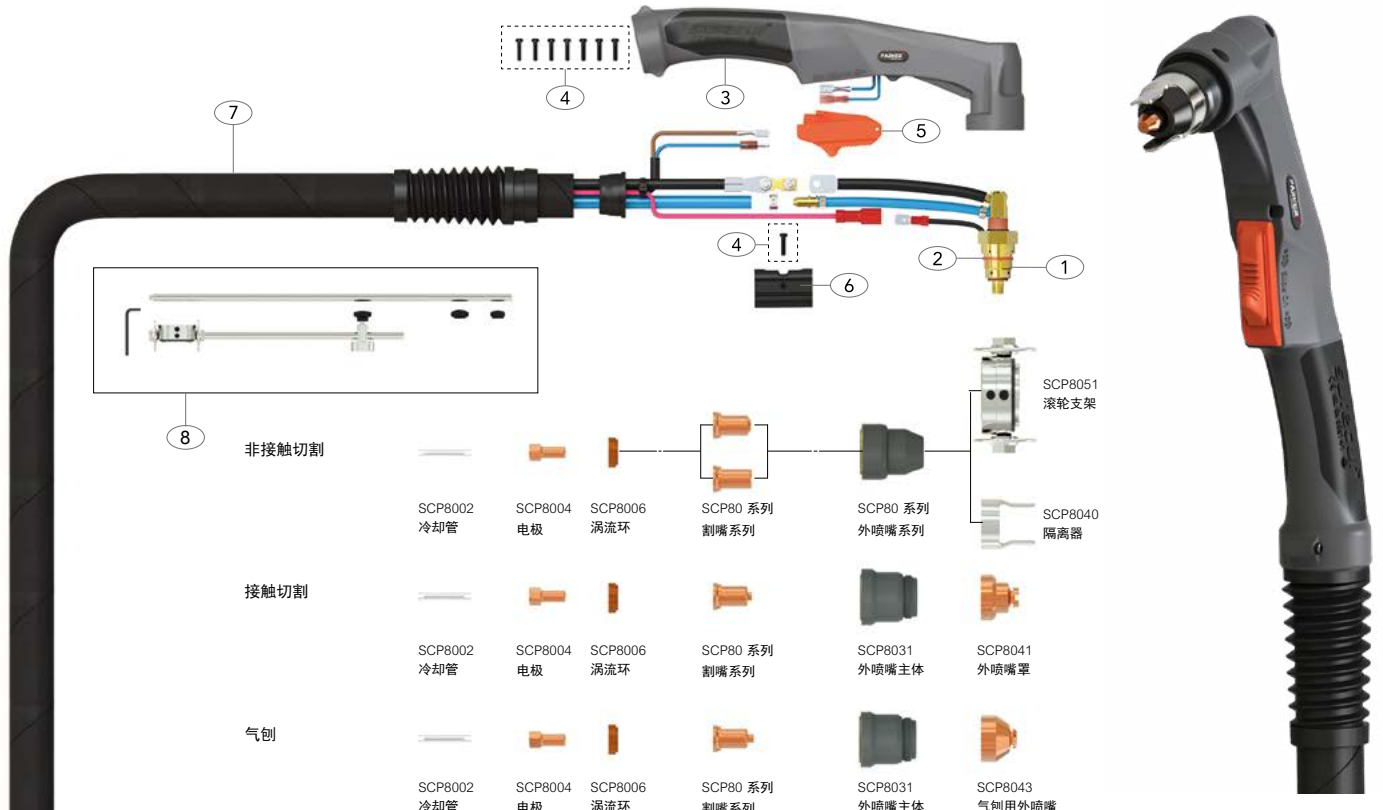

非接触切割

接触切割

气刨

SCP8002 冷却管

SCP8004 电极

SCP8006 涡流环

SCP80 系列 割嘴系列

SCP80 系列 外喷嘴系列

SCP8051 滚轮支架

SCP8040 隔离器

SCP8002 冷却管

SCP8004 电极

SCP8006 涡流环

SCP80 系列 割嘴系列

SCP8031 外喷嘴主体

SCP8041 外喷嘴罩

SCP8002 冷却管

SCP8004 电极

SCP8006 涡流环

SCP80 系列 割嘴系列

SCP8031 外喷嘴主体

SCP8043 气刨用外喷嘴

## 型号

描述	订购编号	
	4米	6米
Suregrip 等离子割枪系列	SCP80R-40-CF4	SCP80R-60-CF4

其它选项可使用第12页的配置表

## 易耗件

### 割嘴

订购编号	描述	孔径 $\phi$ A	Amps
SCP8022-09	十字槽割嘴	0.9mm	30-40A
SCP8028-16	气刨用割嘴	1.6mm	80A
SCP8020-10	割嘴	1.0mm	40-50A
SCP8020-11	割嘴	1.1mm	50-60A
SCP8020-12	割嘴	1.2mm	60-70A
*SCP8020-13	割嘴	1.3mm	70-80A
SCP8026-10	接触切割割嘴	1.0mm	40-50A
SCP8026-11	接触切割割嘴	1.1mm	50-60A
SCP8026-12	接触切割割嘴	1.2mm	60-70A
SCP8026-13	接触切割割嘴	1.3mm	70-80A

### 外喷嘴

订购编号	描述
*SCP8030	外喷嘴

## 部件

订购编号	描述
1	SCP8001 SCP80 70° 枪头
2	SCP2508 "O" 形圈
3	SCP8014C 手柄
4	SCPSP1 螺钉
5	SCP2516 安全扳机
6	SCP8015 定位块
7	*SCP8019C-40-# 电缆组件 x 4mt *SCP8019C-60-# 电缆组件 x 6mt
8	SCP8050 割圆辅具

### 标准焊枪易耗件配置

更多详细信息请参考以下部分:

- 后端 10页
- 易耗件 24-30页
- 易耗件配置表 31-33页

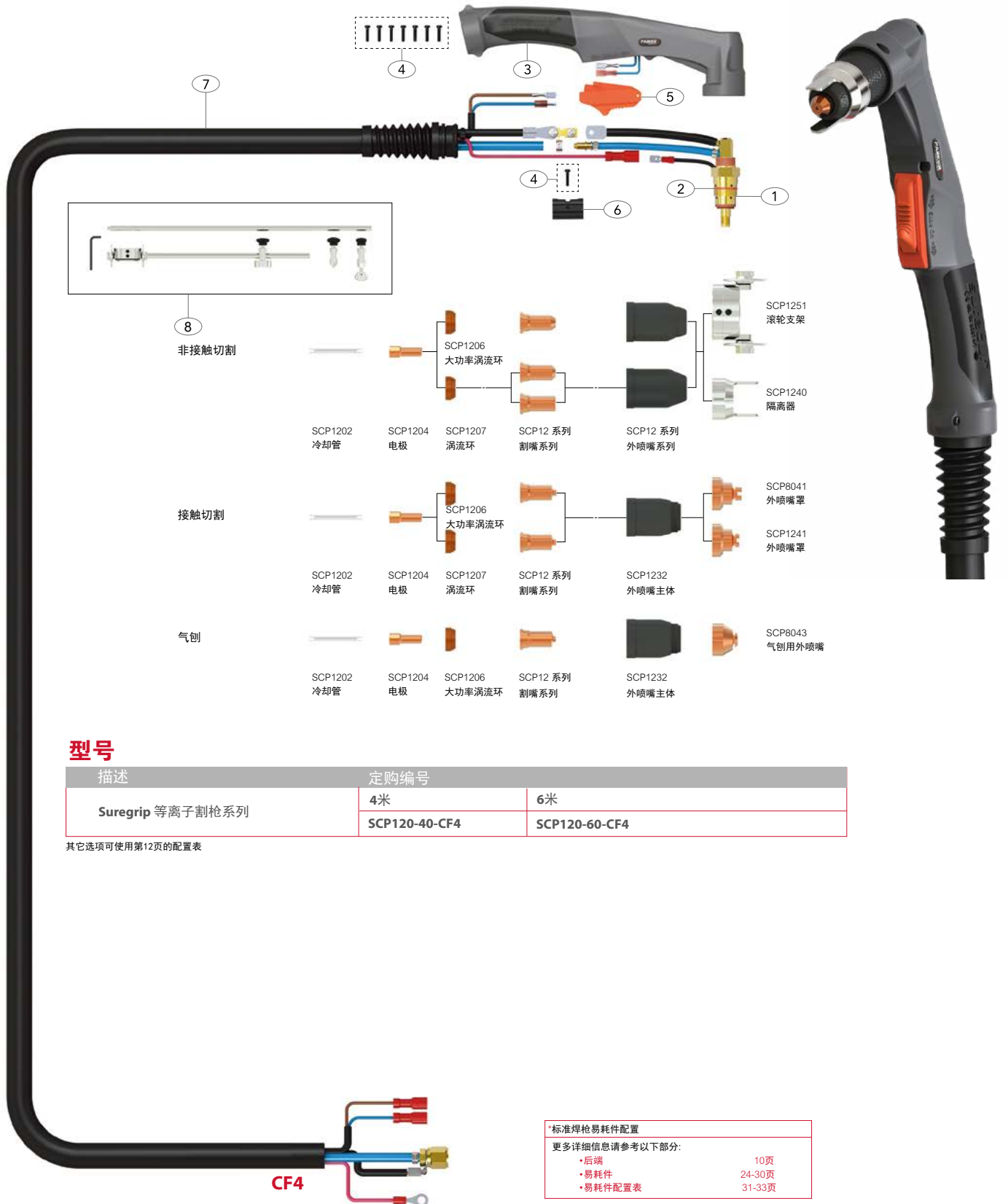

非接触切割

接触切割

气刨

- SCP1202 冷却管
- SCP1204 电极
- SCP1206 大功率涡流环
- SCP1207 涡流环
- SCP12 系列 割嘴系列
- SCP12 系列 外喷嘴系列
- SCP1251 滚轮支架
- SCP1240 隔离器
- SCP8041 外喷嘴罩
- SCP1241 外喷嘴罩
- SCP1232 外喷嘴主体
- SCP8043 气刨用外喷嘴

## 型号

描述	订购编号	
	4米	6米
Suregrip 等离子割枪系列	SCP120-40-CF4	SCP120-60-CF4

其它选项可使用第12页的配置表

标准焊枪易耗件配置	
更多详细信息请参考以下部分:	
• 后端	10页
• 易耗件	24-30页
• 易耗件配置表	31-33页

# SCP 120 Suregrip Surecut 系列等离子割枪

额定值: 120A 空气/氮气, 60%暂载率  
气冷式割枪



## 易耗件

### 割嘴

订购编号	描述	孔径 $\phi$ A	Amps
SCP1220-10	割嘴	1.0mm	40-50A
SCP1220-11	割嘴	1.1mm	50-60A
SCP1220-12	割嘴	1.2mm	60-70A
SCP1221-14	割嘴	1.4mm	80-90A
SCP1221-15	割嘴	1.5mm	100-110A
* SCP1221-16	割嘴	1.6mm	110-120A
SCP1222-09	接触切割割嘴	0.9mm	30-40A
SCP1228-22	气刨用割嘴	2.2mm	120A
SCP1226-10	接触切割割嘴	1.0mm	40-50A
SCP1226-11	接触切割割嘴	1.1mm	50-60A
SCP1226-12	接触切割割嘴	1.2mm	60-70A
SCP1227-14	接触切割割嘴	1.4mm	80-90A
SCP1227-15	接触切割割嘴	1.5mm	100-110A
SCP1227-16	接触切割割嘴	1.6mm	110-120A

### 外喷嘴

订购编号	描述
SCP1230	外喷嘴, 30-70A
* SCP1231	外喷嘴, 80-120A

## 部件

订购编号	描述
1 SCP1201	SCP120 70° 枪头
2 SCP1208	"O" 形圈
3 SCP8014	手柄
4 SCPSP1	螺钉
5 SCP2516	安全扳机
6 SCP8015	定位块
7 * SCP8019-40 -#	电缆组件 x 4mt
* SCP8019-60 -#	电缆组件 x 6mt
8 SCP1250	割圆辅具

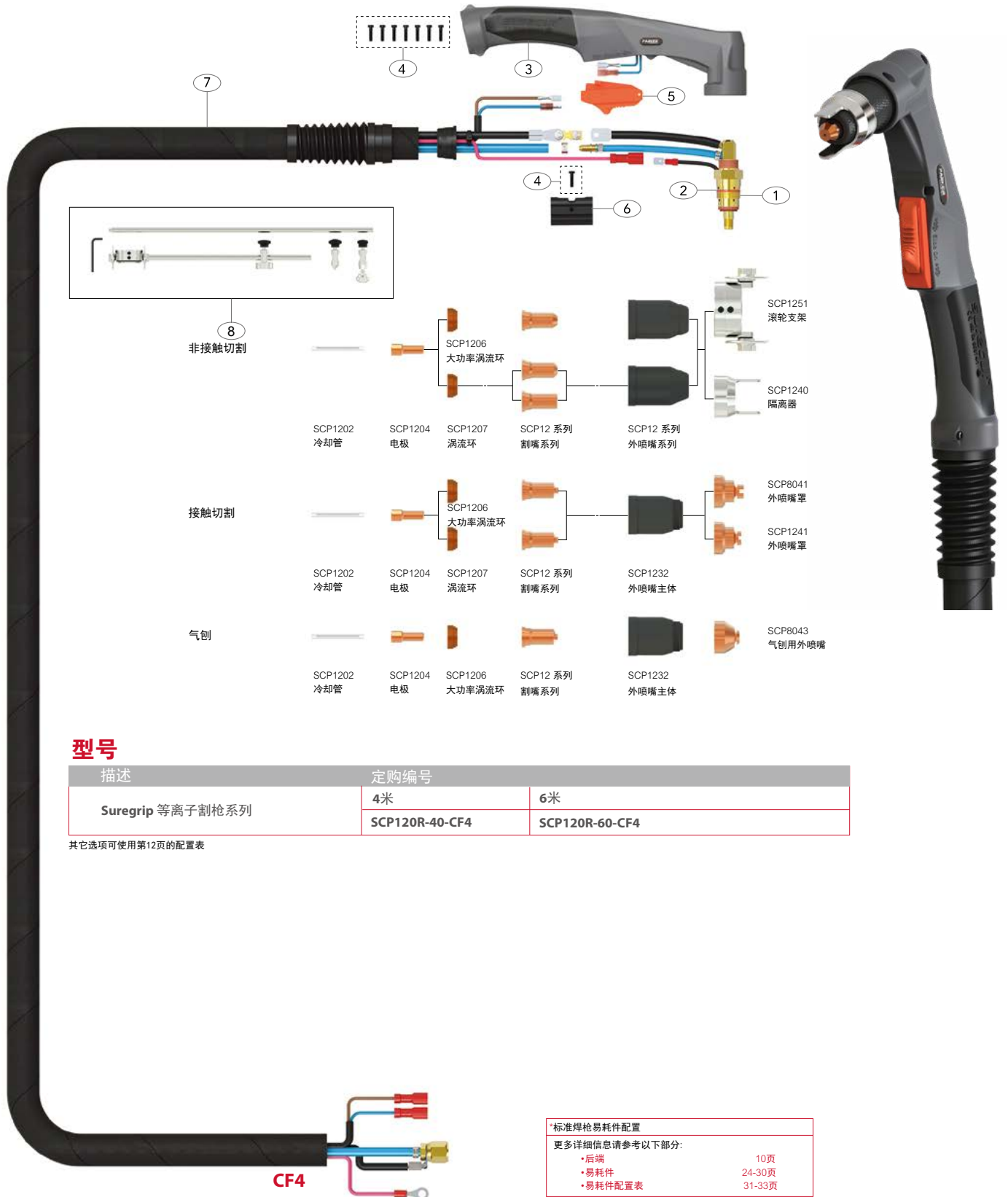

**型号**

描述	订购编号	
	4米	6米
Suregrip 等离子割枪系列	SCP120R-40-CF4	SCP120R-60-CF4

其它选项可使用第12页的配置表

标准焊枪易耗件配置	
更多详细信息请参考以下部分:	
• 后端	10页
• 易耗件	24-30页
• 易耗件配置表	31-33页



# SCP 120R Suregrip Surecut 系列等离子割枪

额定值: 120A 空气/氮气, 60%暂载率  
气冷式割枪



## 易耗件

### 割嘴

订购编号	描述	孔径 $\phi$ A	Amps
SCP1220-10	割嘴	1.0mm	40-50A
SCP1220-11	割嘴	1.1mm	50-60A
SCP1220-12	割嘴	1.2mm	60-70A
SCP1221-14	割嘴	1.4mm	80-90A
SCP1221-15	割嘴	1.5mm	100-110A
* SCP1221-16	割嘴	1.6mm	110-120A
SCP1222-09	接触切割割嘴	0.9mm	30-40A
SCP1228-22	气刨用割嘴	2.2mm	120A
SCP1226-10	接触切割割嘴	1.0mm	40-50A
SCP1226-11	接触切割割嘴	1.1mm	50-60A
SCP1226-12	接触切割割嘴	1.2mm	60-70A
SCP1227-14	接触切割割嘴	1.4mm	80-90A
SCP1227-15	接触切割割嘴	1.5mm	100-110A
SCP1227-16	接触切割割嘴	1.6mm	110-120A

### 外喷嘴

订购编号	描述
* SCP1230	外喷嘴, 30-70A
SCP1231	外喷嘴, 80-120A

## 部件

订购编号	描述
1 SCP1201	SCP120 70° 枪头
2 SCP1208	"O" 形圈
3 SCP8014C	手柄
4 SCPSP1	螺钉
5 SCP2516	安全扳机
6 SCP8015	定位块
7 * SCP8019C-40 -#	电缆组件 x 4mt
* SCP8019C-60 -#	电缆组件 x 6mt
8 SCP1250	割圆辅具

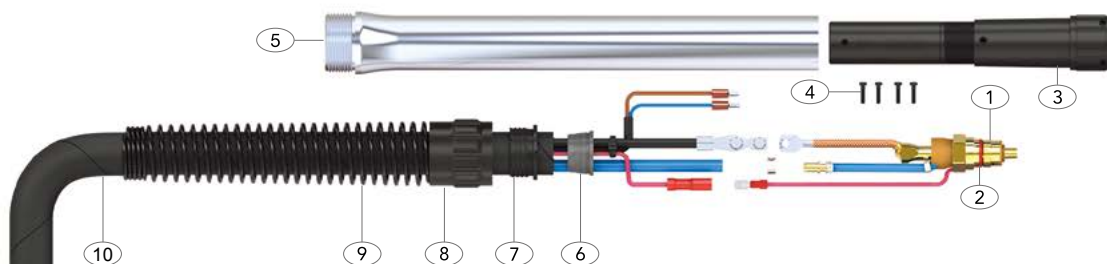

非接触切割



接触切割



## 型号

描述	订购编号	
Suregrip 等离子割枪系列	4米	6米
	SCMP80R-40-CF5	SCMP80R-60-CF5

其它选项可使用第12页的配置表

## 易耗件

### 割嘴

订购编号	描述	孔径 $\phi$ A	Amps
SCP8022-09	十字槽割嘴	0.9mm	30-40A
SCP8028-16	气刨用割嘴	1.6mm	80A
SCP8020-10	割嘴	1.0mm	40-50A
SCP8020-11	割嘴	1.1mm	50-60A
SCP8020-12	割嘴	1.2mm	60-70A
* SCP8020-13	割嘴	1.3mm	70-80A
SCP8026-10	接触切割割嘴	1.0mm	40-50A
SCP8026-11	接触切割割嘴	1.1mm	50-60A
SCP8026-12	接触切割割嘴	1.2mm	60-70A
SCP8026-13	接触切割割嘴	1.3mm	70-80A

### 外喷嘴

订购编号	描述
*SCP8030	外喷嘴

## 部件

订购编号	描述
1	SCMP8001 SCMP80 180° 枪头
2	SCP2508 "O" 形圈
3	SCP8118 枪头外壳
4	SCPSP1-1 螺钉
5	SCP8110 自动手柄
6	SCP8010 Plasma Plastic Insert
7	PB8110A Auto Handle Insert
8	PB8030A Auto Handle Lock Nut
9	PBL8017A Auto Handle Spring
10	*SCP8119C-40 -# 电缆组件 x 4mt
	*SCP8119C-60 -# 电缆组件 x 6mt

CF5



### 标准焊枪易耗件配置

更多详细信息请参考以下部分:

• 后端	10页
• 易耗件	24-30页
• 易耗件配置表	31-33页

# SCMP 120R Suregrip Surecut 系列等离子割枪

额定值: 120A 空气/氮气, 60%暂载率  
气冷式割枪

**PARKER**  
派克泰超 TORCHLOGY  
SMART TORCH SOLUTIONS

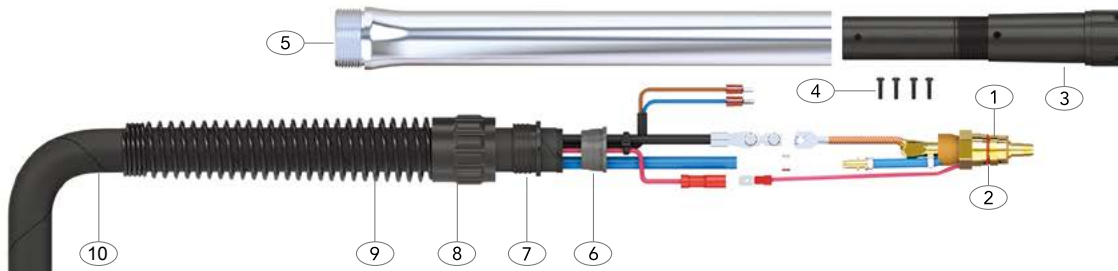

非接触割枪

接触割枪

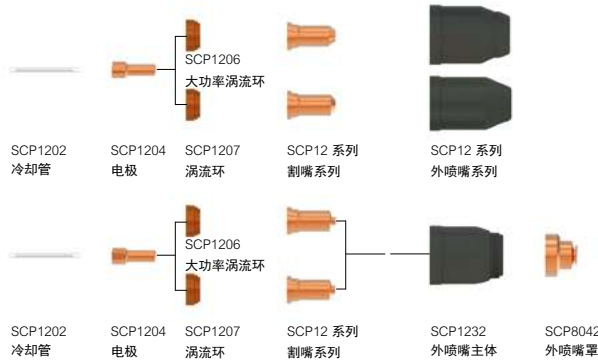

## 型号

描述	订购编号	
Suregrip 等离子割枪系列	4米	6米
	SCMP120R-40-CF5	SCMP120R-60-CF5

其它选项可使用第12页的配置表

## 易耗件

### 割嘴

订购编号	描述	孔径 $\phi A$	Amps
SCP1220-10	割嘴	1.0mm	40-50A
SCP1220-11	割嘴	1.1mm	50-60A
SCP1220-12	割嘴	1.2mm	60-70A
SCP1221-14	割嘴	1.4mm	80-90A
SCP1221-15	割嘴	1.5mm	100-110A
*SCP1221-16	割嘴	1.6mm	110-120A
SCP1222-09	接触切割割嘴	0.9mm	30-40A
SCP1228-22	气刨用割嘴	2.2mm	120A
SCP1226-10	接触切割割嘴	1.0mm	40-50A
SCP1226-11	接触切割割嘴	1.1mm	50-60A
SCP1226-12	接触切割割嘴	1.2mm	60-70A
SCP1227-14	接触切割割嘴	1.4mm	80-90A
SCP1227-15	接触切割割嘴	1.5mm	100-110A
SCP1227-16	接触切割割嘴	1.6mm	110-120A

### 外喷嘴

订购编号	描述
*SCP1230	外喷嘴, 30-70A
SCP1231	外喷嘴, 80-120A

## 部件

订购编号	描述
1	SCMP1201 SCMP120 180° 枪头
2	SCP1208 "O" 形圈
3	SCP8118 枪头外壳
4	SCPSP1-1 螺钉
5	SCP8110 自动手柄
6	SCP8010 Plasma Plastic Insert
7	PB8110A Auto Handle Insert
8	PB8030A Auto Handle Lock Nut
9	PBL8017A Auto Handle Spring
10	*SCP8119C-40-# 电缆组件 x 4mt
	*SCP8119C-60-# 电缆组件 x 6mt

CF5

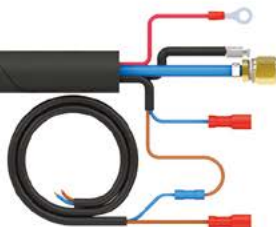

### 标准焊枪易耗件配置

更多详细信息请参考以下部分:

• 后端	10页
• 易耗件	24-30页
• 易耗件配置表	31-33页

### SCP 25/40/60

订购编号	描述	孔径 $\phi A$	Amps
SCP2520-06	割嘴	0.65mm	10-20A
* SCP2520-08	割嘴	0.8mm	20-30A

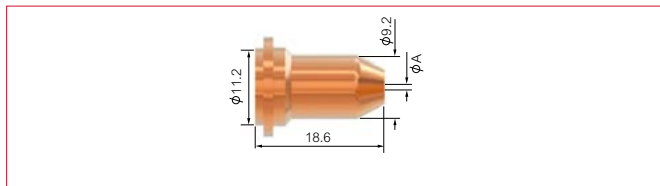

SCP2520-06E	加长割嘴	0.65mm	10-20A
SCP2520-08E	加长割嘴	0.8mm	20-30A

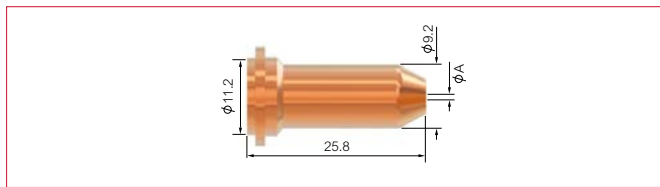

### SCP 40/60

订购编号	描述	孔径 $\phi A$	Amps
* SCP2520-09	割嘴	0.9mm	30-40A

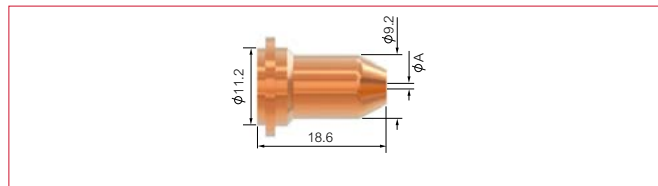

SCP2524-09	平头割嘴	0.9mm	30-40A
------------	------	-------	--------

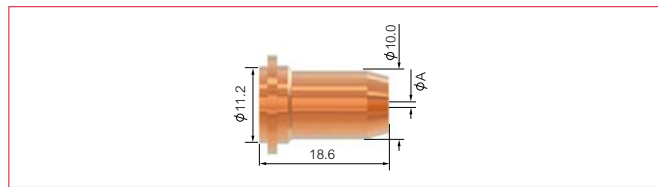

### SCP 40/60

订购编号	描述	孔径 $\phi A$	Amps
SCP2522-09	十字槽割嘴	0.9mm	30-40A

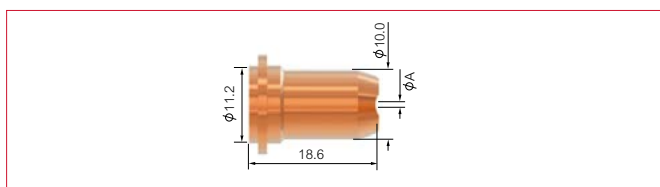

SCP2522-09E	加长十字槽割嘴	0.9mm	30-40A
-------------	---------	-------	--------

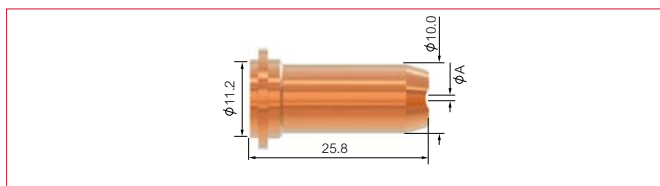

SCP2524-10	平头割嘴	1.0mm	40-50A
------------	------	-------	--------

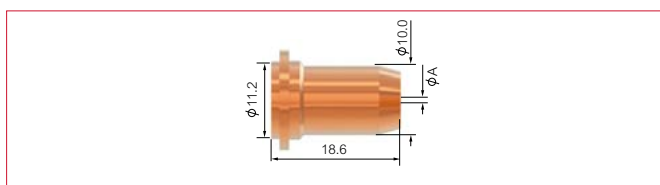

### SCP 60

订购编号	描述	孔径 $\phi A$	Amps
* SCP2524-11	平头割嘴	1.1mm	50-60A

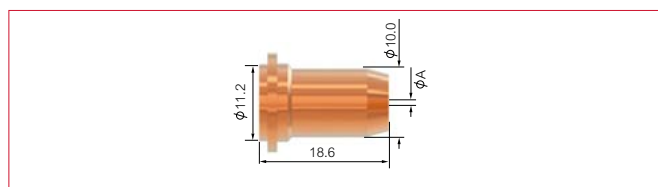

### SCP 80/80R

订购编号	描述	孔径 $\phi A$	Amps
SCP8022-09	十字槽割嘴	0.9mm	30-40A

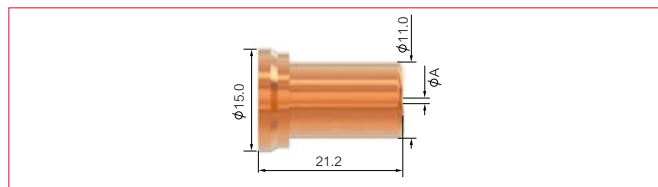

SCP8028-16	气刨用割嘴	1.6mm	80A
------------	-------	-------	-----

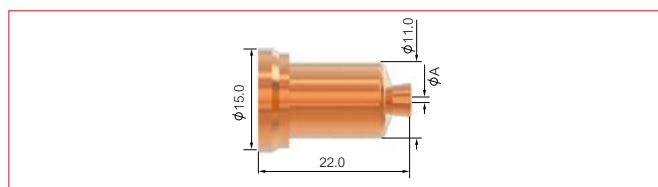

\* 表示割枪标准配置的易耗件

## 割嘴

### SCP 80/80R/SCMP 80R

订购编号	描述	孔径 $\phi A$	Amps
SCP8020-10	割嘴	1.0mm	40-50A
SCP8020-11	割嘴	1.1mm	50-60A
SCP8020-12	割嘴	1.2mm	60-70A
* SCP8020-13	割嘴	1.3mm	70-80A

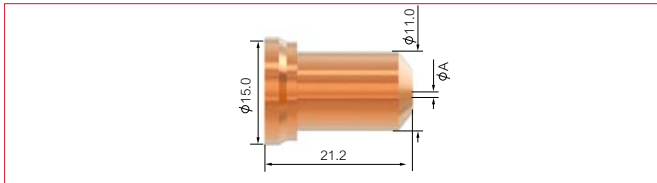

SCP8026-10	接触切割割嘴	1.0mm	40-50A
SCP8026-11	接触切割割嘴	1.1mm	50-60A
SCP8026-12	接触切割割嘴	1.2mm	60-70A
SCP8026-13	接触切割割嘴	1.3mm	70-80A

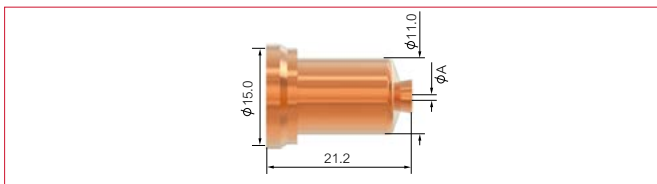

### SCP 120/120R

订购编号	描述	孔径 $\phi A$	Amps
SCP1222-09	接触切割割嘴	0.9mm	30-40A

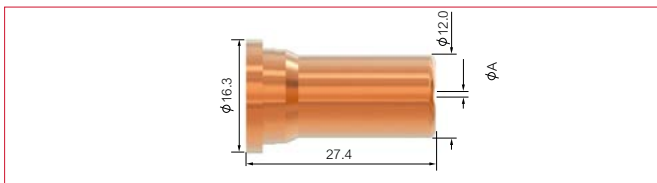

SCP1228-22	气刨用割嘴	2.2mm	120A
------------	-------	-------	------

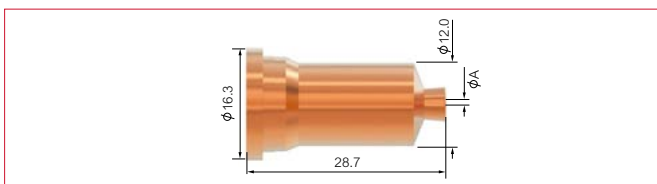

### SCP 120/120R/SCMP 120R

订购编号	描述	孔径 $\phi A$	Amps
SCP1220-10	割嘴	1.0mm	40-50A
SCP1220-11	割嘴	1.1mm	50-60A
SCP1220-12	割嘴	1.2mm	60-70A

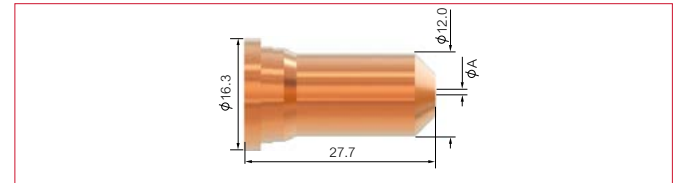

SCP1221-14	割嘴	1.4mm	80-90A
SCP1221-15	割嘴	1.5mm	100-110A
* SCP1221-16	割嘴	1.6mm	110-120A

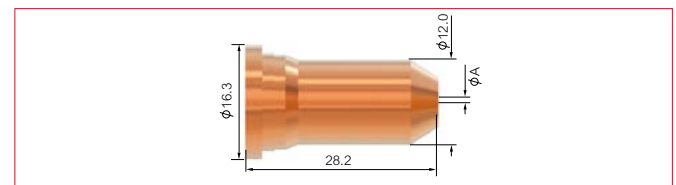

SCP1226-10	接触切割割嘴	1.0mm	40-50A
SCP1226-11	接触切割割嘴	1.1mm	50-60A
SCP1226-12	接触切割割嘴	1.2mm	60-70A

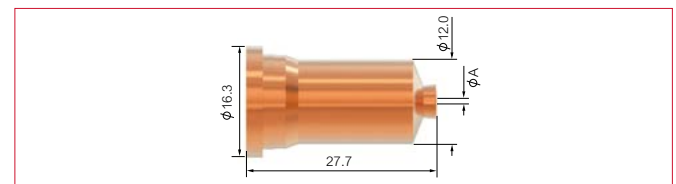

SCP1227-14	接触切割割嘴	1.4mm	80-90A
SCP1227-15	接触切割割嘴	1.5mm	100-110A
SCP1227-16	接触切割割嘴	1.6mm	110-120A

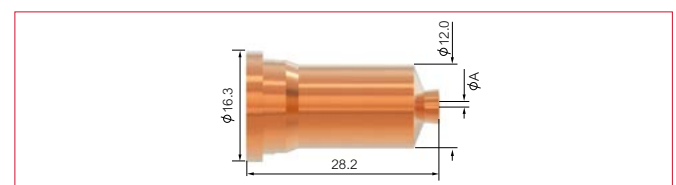

\* 表示割枪标准配置的易耗件

### SCP 25/40/60

订购编号	描述
* SCP2504	电极

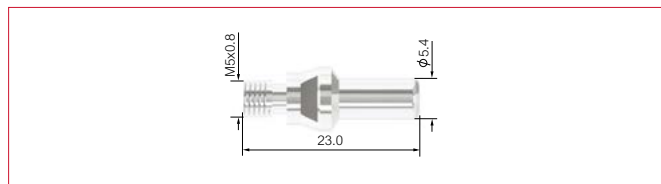

SCP2504E	加长电极
----------	------

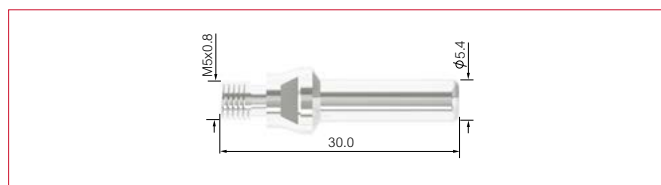

### SCP 80/80R/SCMP 80R

订购编号	描述
* SCP8004	电极

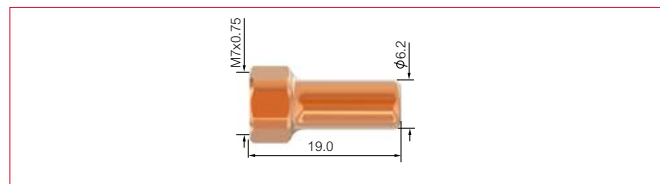

### SCP 120/120R/SCMP 120R

订购编号	描述
* SCP1204	电极

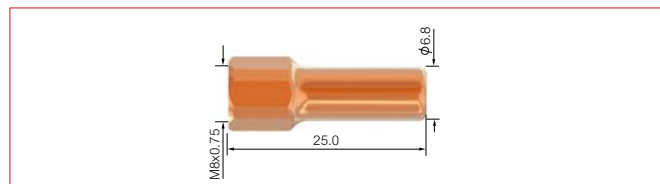

## 涡流环

### SCP 25/40/60

订购编号	描述
* SCP2506	涡流环

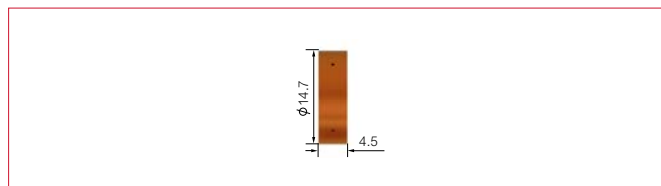

### SCP 120/120R/SCMP 120R

订购编号	描述
* SCP1206	涡流环, 6孔

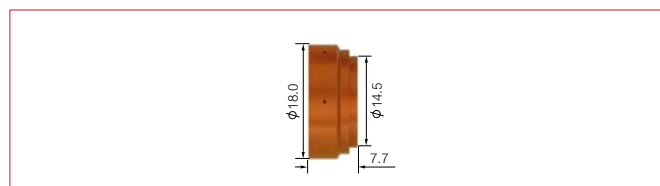

SCP1207	涡流环, 4孔
---------	---------

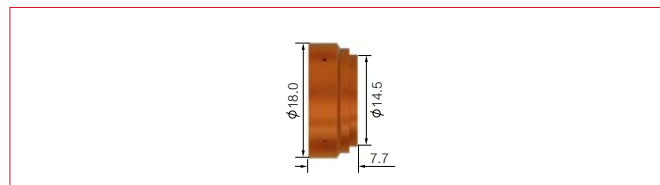

### SCP 80/80R/SCMP 80R

订购编号	描述
* SCP8006	涡流环

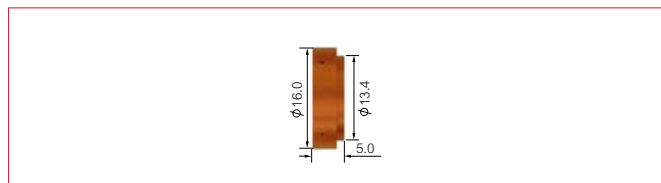

\* 表示割枪标准配置的易耗件



### SCP 25

订购编号	描述
SCP2530-1	外喷嘴, 1孔
* SCP2530-2	外喷嘴, 2孔
SCP2530-4	外喷嘴, 4孔

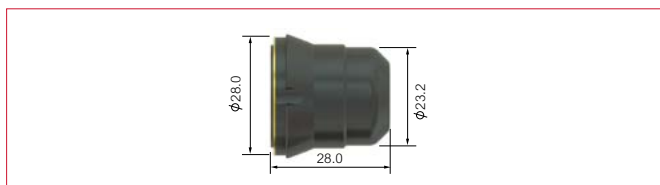

### SCP 40/60

订购编号	描述
* SCP2530-6	外喷嘴, 6孔



SCP2530-6L	长寿命外喷嘴, 6孔
------------	------------

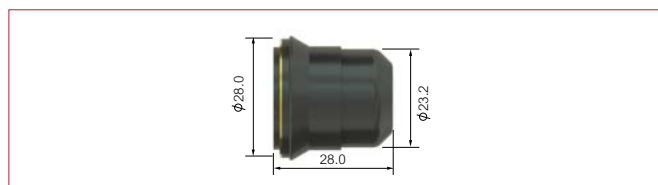

### SCP 120/120R/SCMP120R

订购编号	描述
SCP1230	外喷嘴, 30-70A



* SCP1231	外喷嘴, 80-120A
-----------	--------------

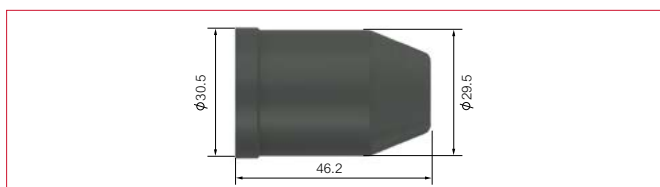

### SCP 80/80R/SCMP 80R

订购编号	描述
* SCP8030	外喷嘴

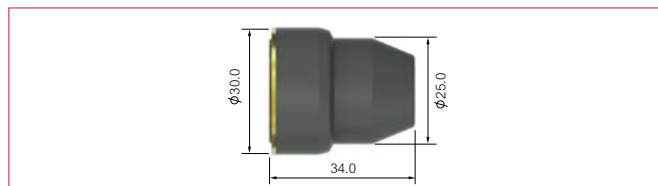

## 外喷嘴主体

### SCP 80/80R/SCMP80R

订购编号	描述
SCP8031	外喷嘴主体

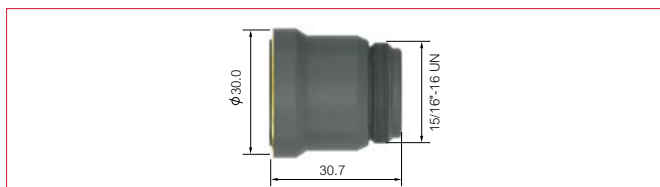

### SCP 120/120R/SCMP120R

订购编号	描述
SCP1232	外喷嘴主体



\* 表示割枪标准配置的易耗件

### SCP 25/40/60

订购编号	描述
* SCP2540	双脚隔离器



### SCP 80/80R

订购编号	描述
* SCP8040	双脚隔离器

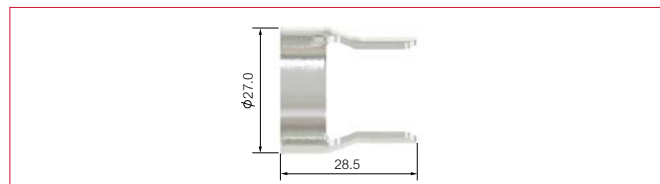

### SCP 120/120R

订购编号	描述
* SCP1240	双脚隔离器

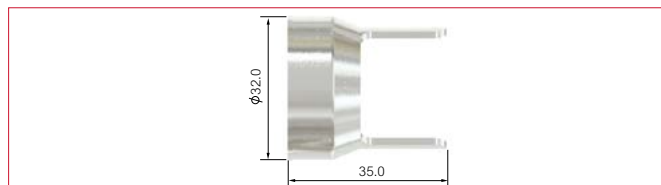

## 外喷嘴罩

### SCP 80/80R/120/120R

订购编号	描述
SCP8041	外喷嘴罩



### SCP 120/120R

订购编号	描述
SCP1241	外喷嘴罩

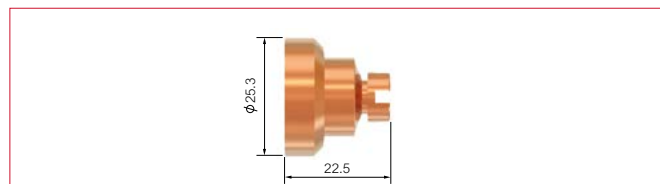

## 气刨用喷嘴罩

### SCP 80R/120R

订购编号	描述
SCP8042	机用外喷嘴罩

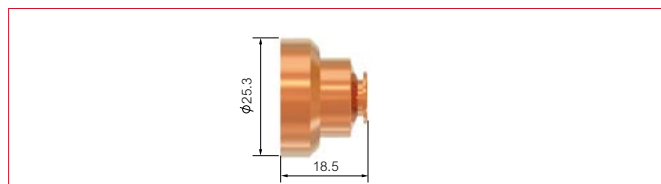

### SCP 80/80R/120/120R

订购编号	描述
SCP8043	气刨用外喷嘴罩

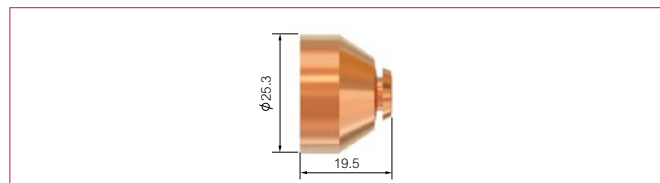

\* 表示割枪标准配置的易耗件

## 易耗件

## 冷却管

### SCP 80/80R/SCMP80R

订购编号	描述
* SCP8002	冷却管

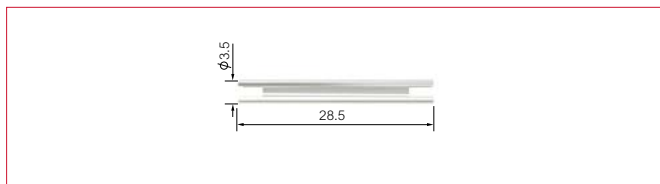

### SCP 120/120R/SCMP 120R

订购编号	描述
* SCP1202	冷却管

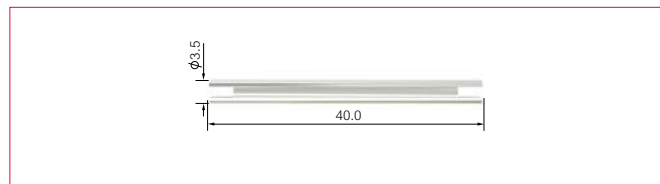

## 滚轮支架

### SCP 25/40/60

订购编号	描述
SCP2551	滚轮支架

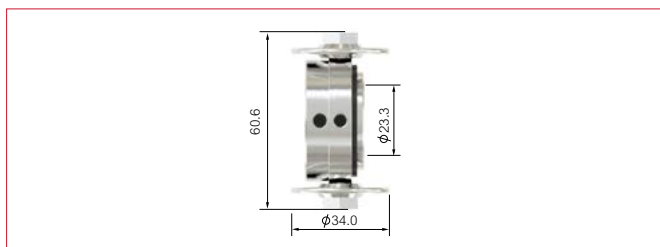

### SCP 80/80R

订购编号	描述
SCP8051	滚轮支架

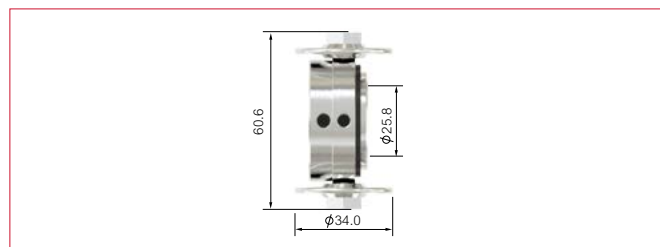

### SCP 120/120R

订购编号	描述
SCP1251	滚轮支架

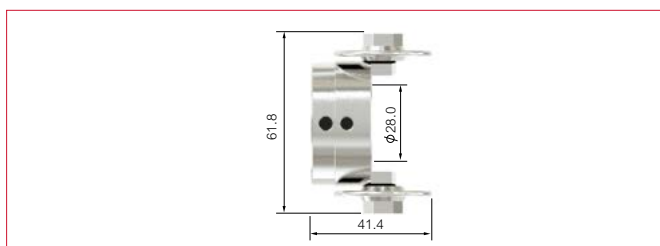

\* 表示割枪标准配置的易耗件

**SCP 25/40/60**

**SCP 80/80R**

**SCP 120/120R**

订购编号	描述	订购编号	描述	订购编号	描述
SCP2550	割圆辅具	SCP8050	割圆辅具	SCP1250	割圆辅具



\* 表示割枪标准配置的易耗件

# 易耗件配置表

## SCP 25 系列

非接触切割



SCP2504  
电极



SCP2506  
涡流环



SCP25 系列  
割嘴系列



SCP25 系列  
外喷嘴系列

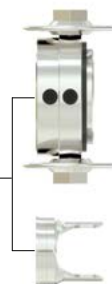

SCP2551  
滚轮支架

SCP2540  
隔离器

加长非接触切割



SCP2504E  
电极



SCP2506  
涡流环



SCP25 系列  
割嘴系列



SCP25 系列  
外喷嘴系列

\* 易消耗零件号与尺寸详见第24-30页

## SCP 40 系列

非接触切割



SCP2504  
电极



SCP2506  
涡流环



SCP25 系列  
割嘴系列



SCP25 系列  
外喷嘴系列



SCP2551  
滚轮支架

SCP2540  
隔离器

加长非接触切割



SCP2504E  
电极



SCP2506  
涡流环



SCP25 系列  
割嘴系列



SCP25 系列  
外喷嘴系列

\* 易消耗零件号与尺寸详见第24-30页

## SCP 60 系列

非接触切割



SCP2504  
电极



SCP2506  
涡流环



SCP25 系列  
割嘴系列



SCP25 系列  
外喷嘴系列

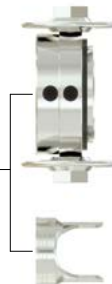

SCP2551  
滚轮支架

SCP2540  
隔离器

加长非接触切割



SCP2504E  
电极



SCP2506  
涡流环



SCP25 系列  
割嘴系列



SCP25 系列  
外喷嘴系列

\* 易消耗零件号与尺寸详见第24-30页

## SCP 80/80R 系列

非接触切割

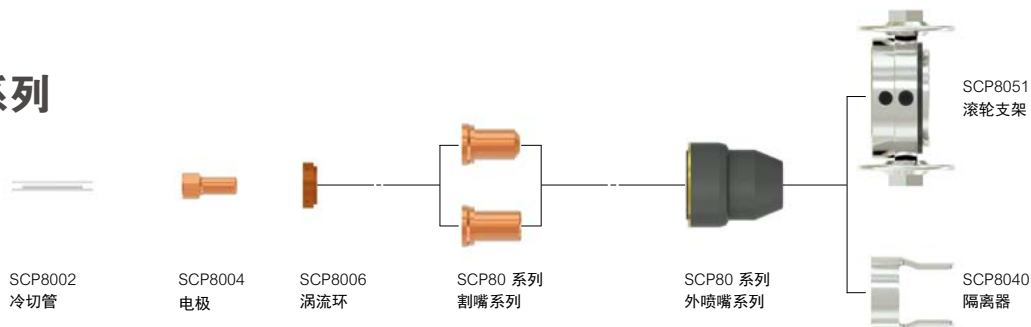

接触切割



气刨



\* 易消耗零件号与尺寸详见第24-30页

## SCP 120/120R 系列

非接触切割

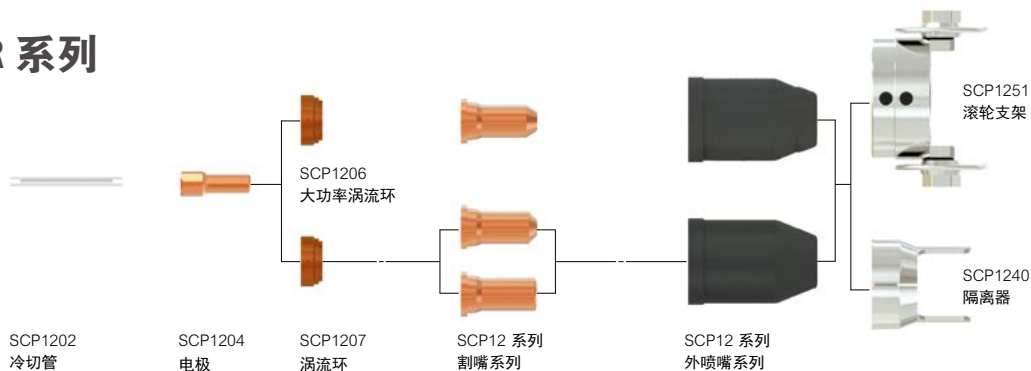

接触切割

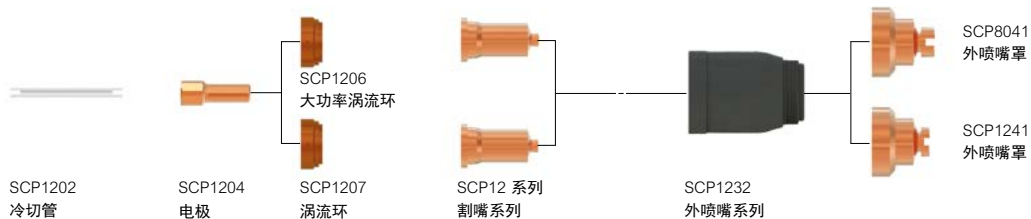

气刨



\* 易消耗零件号与尺寸详见第24-30页



# 易耗件配置表

## SCMP 80R 系列

非接触切割



接触切割



\* 易消耗零件号与尺寸详见第24-30页

## SCMP 120R 系列

Stand off Cutting



Contact Cutting

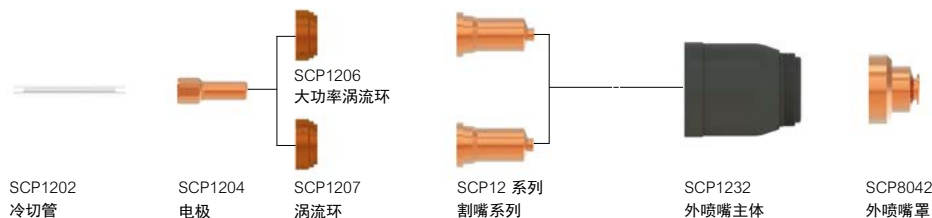

\* 易消耗零件号与尺寸详见第24-30页



济南尼克焊接技术有限公司  
中国（山东）自由贸易试验区济南片区  
港兴二路 358 号 1、2 层  
邮编：250102

电话：+86 531 88239823  
传真：+86 531 88239398  
网站：[www.parkertorchology.com.cn](http://www.parkertorchology.com.cn)  
邮箱：[info@parkertorchology.com](mailto:info@parkertorchology.com)  
MPC007 / V.2021.11